



**محک**  
شرکت توزین توان سنجش

راهنمای استفاده از جک الکترومکانیکی  
**MGO200**  
**BASICS GUIDE**



آکام سازه ویژه ۰۲۱-۶۶۰۳۱۲۹۱

[www.akamsaze.com](http://www.akamsaze.com)

## فهرست

۴	..... متعلقات جک	
۵	..... اجزای جک	
۶	..... مشخصات فنی	
۷	..... نکات ایمنی	
۷	..... نکات قابل توجه قبل از نصب	
۸	..... راهنمای نصب جک	
۱۴	..... عملکرد دستی	
۱۵	..... راهنمای مسم کشی	
۱۶	..... نکات قابل توجه در اتصالات برد	
۱۷	..... نکات قابل توجه در نصب آنتن	
۱۸	..... راهنمای اتصالات برد (MGO-6)	
۲۱	..... راهنمای اتصالات سنسور چشمی (IRTX ; IRRX)	
۲۲	..... تنظیمات	
۲۴	..... مفهوم اعداد نشان داده شده هنگام باز و بسته شدن درب	
۲۵	..... معرفی ریموت ها به دستگاه (RL)	
۲۵	..... معرفی ریموت جدید یا استفاده از ریموت معرفی شده قبلی	
۲۶	..... معرفی درب (LL)	
۲۷	..... مدت باز شدن لنگه اول (oP1)	
۲۸	..... تاخیر باز شدن لنگه دوم (od2)	
۲۸	..... مدت باز شدن لنگه دوم (oP2)	
۲۸	..... مدت بسته شدن لنگه دوم (CP2)	
۲۹	..... تاخیر بسته شدن لنگه اول (Cd1)	
۲۹	..... مدت بسته شدن لنگه اول (CP1)	
۲۹	..... مدت دور کند در حالت باز شدن (Ot)	
۳۰	..... مدت دور کند در حالت بسته شدن (Ct)	
۳۰	..... تنظیم حالتهای درب (dF)	
۳۱	..... عملکرد تک لنگه	

آکام سازه آویژه      ۰۲۱-۶۶۰۳۱۲۹۱

۳۱	..... معکوس شدن جهت حرکت درب حین باز یا بسته شدن
۳۱	..... ایستادن درب حین باز یا بسته شدن
۳۲	..... تنظیم نحوه عملکرد ریموت (rF)
۳۳	..... تأخیر بسته شدن درب به طور اتوماتیک (Ad)
۳۳	..... بسته شدن خودکار بعد از عبور از درب (CA)
۳۴	..... ضربه معکوس درب پیش از باز شدن، برای سهولت عملکرد قفل مغناطیسی (rS)
۳۴	..... روشن شدن چراغ چشمک زن (فلاشر) ۳ ثانیه قبل از حرکت درب (PF)
۳۵	..... سنسور چشمی بسته شدن درب (SSC)
۳۵	..... سنسور چشمی باز شدن درب (SSO)
۳۶	..... قدرت موتور لنگه اول (L1)
۳۶	..... قدرت موتور لنگه دوم (L2)
۳۶	..... قدرت موتور لنگه اول در ابتدای دور کند (SP1)
۳۷	..... قدرت موتور لنگه اول در انتهای دور کند (EP1)
۳۷	..... قدرت موتور لنگه دوم در ابتدای دور کند (SP2)
۳۸	..... قدرت موتور لنگه دوم در انتهای دور کند (EP2)
۳۸	..... تنظیم مدت زمان وقفه بین دور تند و دور کند (Pd)
۳۸	..... فعال یا غیرفعال کردن موتور لنگه اول (M1)
۳۹	..... فعال یا غیرفعال کردن موتور لنگه دوم (M2)
۳۹	..... تنظیم مدت زمان تحریک قفل برقی درب پارکینگ (EM1)
۳۹	..... تنظیم مدت زمان تحریک قفل برقی درب عابر (EM2)
۴۰	..... تنظیم فشار نهایی برای جفت شدن درب (EF)
۴۰	..... تنظیم مدت زمان لغزش درب (AS)
۴۱	..... فعال یا غیرفعال کردن تست موتورها (n1 , n2)
۴۱	..... غیرفعال کردن ریموت ها (rE)
۴۲	..... نمایش نسخه نرم افزار (FW)
۴۲	..... قرار دادن تنظیمات در حالت مقدار اولیه کارخانه (Fd)
۴۲	..... خروج از تنظیمات (EH)
۴۳	..... عملکرد سیستم پس از وصل برق (dC)

آکام سازه ویژه ۰۲۱-۶۶۰۳۱۲۹۱

## متعلقات جک پارکینگی محک

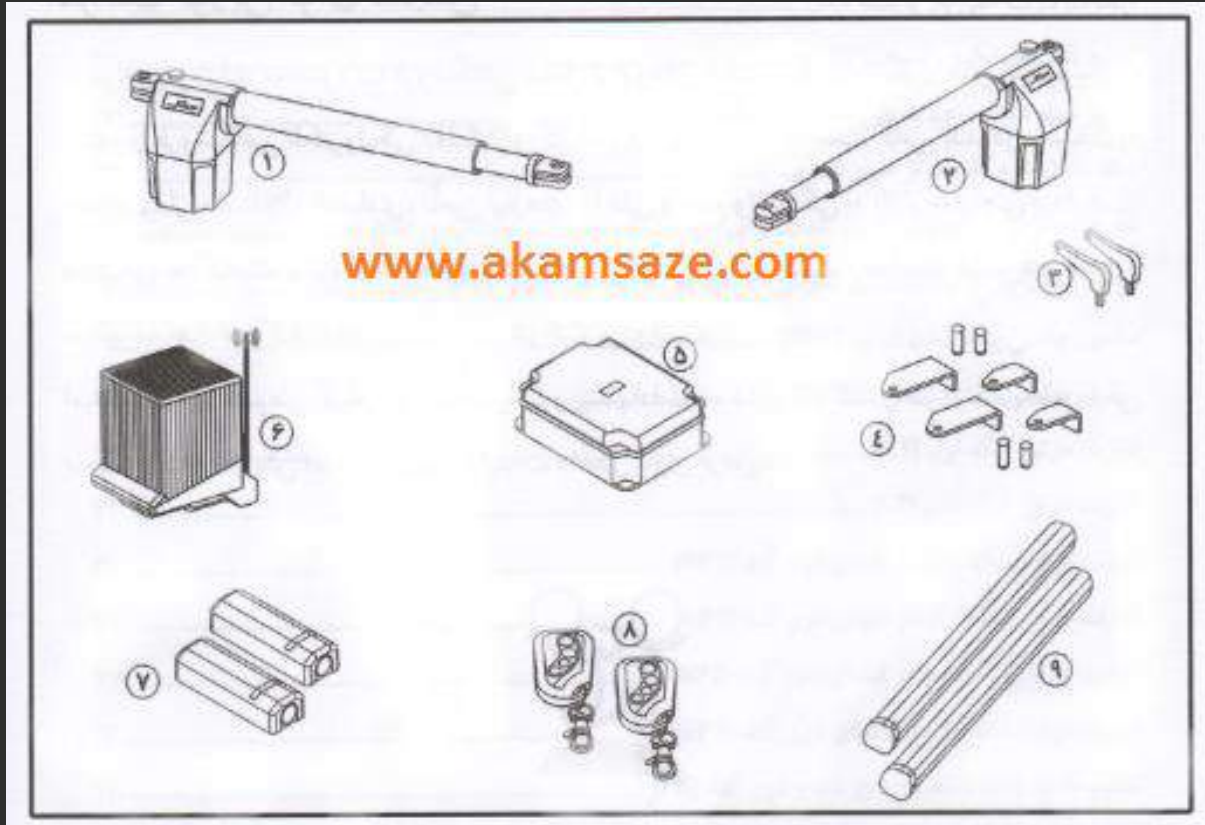

۱. بازوی چپ
۲. بازوی راست
۳. اتصالات فلزی
۴. تابلو برق
۵. چراغ چشمک زن به همراه آنتن
۶. یک جفت سنسور چشمی
۷. تعداد ۲ عدد ریموت
۸. تعداد ۲ عدد کاور آلومینیومی

آکام سازه ویژه ۰۲۱-۶۶۰۳۱۲۹۱

www.akamsaze.com

## اجزای جک پارکینگ محک

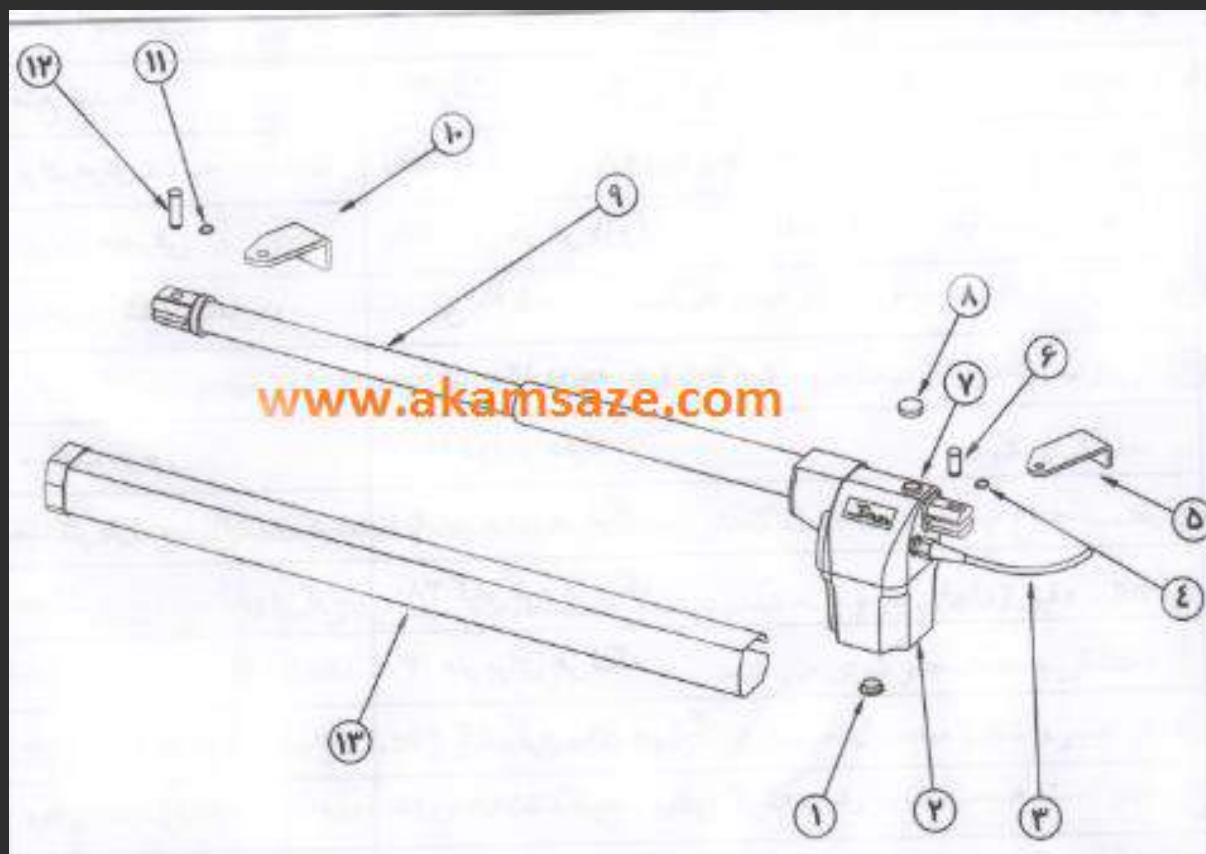

مشخصات فنی <u>جک پارکینگی محک</u>	
۱- درپوش موتور	۸- در پوش خلاص کن
۲-موتور	۹- بازوی تلسکوپی
۳- کابل برق	۱۰- نگهدارنده ی بازو
۴- خار فنری	۱۱- خار فنری
۵- نگهدارنده موتور	۱۲- پین سر عدسی بلند
۶- پین سر عدسی کوتاه	۱۳- کاور آلومینیومی
۷- خلاص کن	

آکام سازه ویژه ۰۲۱-۶۶۰۳۱۲۹۱

[www.akamsaze.com](http://www.akamsaze.com)

## مشخصات فنی جک پارکینگی محک

مشخصات فنی	توضیحات
منبع تغذیه	۲۲۰ ولت - ۵۰ هرتز
توان موتورها	(۱۷۰ وات در هر بازو) $w*2170$
جریان مصرفی	(۰/۸ آمپر در هر بازو) $A0,8*2$
زمان باز شدن کامل درب	حداقل ۲۰ ثانیه
زاویه باز شدن درب	حداقل ۱۱۰ ثانیه
سرعت موتور	۱۴۰۰ دور بر دقیقه
حداکثر طول درب (بازوی کوتاه)	۴ متر برای هر لنگه
حداکثر وزن درب (بازوی کوتاه)	۳۸۰ کیلوگرم هر لنگه
حداکثر طول درب (بازوی بلند)	۳ متر برای هر لنگه
حداکثر وزن درب (بازوی بلند)	۴۵۰ کیلوگرم برای هر لنگه
دمای کارکرد	۲۰- تا ۵۵+ درجه سانتی گراد
شعاع کارکرد ریموت	حدود ۵۰ متر در فضای باز
پایانه های ورودی	برق شهر $V AC220, HZ50$
	سیگنال دریافتی از سنسور چشمی
	سیگنال دریافتی از آیفون تکنما
	تغذیه برق موتورها: $AC V220$
پایانه های خروجی	تغذیه چراغ چشمک زن (فلاشر): $V AC220$
	تغذیه برق سنسور چشمی: $DC V12$
	سیگنال تحریک قفل الکتریکی: $V DC12$
مکانیزم حفاظتی	روشن شدن چراغ چشمک زن (فلاشر) حین بازو بسته شدن درب
	سنسور مادون قرمز برای توقف درب در صورت وجود مانع

آکام سازه آویژه ۰۲۱-۶۶۰۳۱۲۹۱

[www.akamsaze.com](http://www.akamsaze.com)

## نکات ایمنی نصب جک پارکینگ

نصب نادرست و استفاده ی ناصحیح از این محصول موجب بروز صدماتی به دستگاه و یا افراد خواهد شد ،لذا رعایت نکات زیر الزامی است:

در هنگام نصب و استفاده از جک برقی ،از رفت و آمد اطفال در محدوده حرکت درب جلوگیری نمایید.

از قرار گرفتن هر نوع مانع در مسیر حرکت درب جلوگیری نمایید.

ریموت را دور از دسترسی کودکان قرار دهید تا از باز و بسته شدن ناخواسته درب جلوگیری شود.

نصب چراغ چشمک زن باعث کاهش احتمال برخورد درب با افراد و یا اتومبیل میشود.

تنظیم دقیق زمانهای باز و بسته شدن درب و نصب صحیح سنسور های حفاظتی ،از صدمات احتمالی به جک جلوگیری میکند.

از تعمیر و تنظیم محصول خودداری نمایید و در صورت نیاز از اشخاص متخصص استفاده نمایید.

بهتر است صحت عملکرد جک پارکینگ و تمامی اتصالات به صورت دوره ای توسط اشخاص متخصص کنترل شود و از شرایط مناسب آنها اطمینان حاصل شود.

## نکات قابل توجه قبل از نصب

بکارگیری روش های خارج از این دستورالعمل ، موجب لغو گارانتی میشود.

کلیه عملیات جوشکاری و یا تغییرات در درب را قبل از نصب انجام دهید.

از نرمی حرکت درب بدون هیچ برخورد و درگیری اطمینان حاصل نمایید.

وضعیت لولاها را بررسی نمایید تا در آنها هیچگونه مشکل حرکتی ای وجود نداشته باشد.

جک بازو کوتاه بر روی درب هایی قابل نصب است که حداکثر طول آن  $M 1,8$  و حداکثر وزن هر لنگه  $Kg 380$  باشد.

جک بازو بلند بر روی درب هایی قابل نصب است که حداکثر طول آن برای هر لنگه جک بازو بلند بر روی درب هایی قابل نصب است که حداکثر طول آن برای هر لنگه  $3M$  و حداکثر وزن هر لنگه  $Kg 450$  باشد.

در هنگام جوشکاری ، بازوهای جک را از حرارت حاصل از جوشکاری دور کنید تا به آنها آسیبی نرسد.

آکام سازه ویژه ۰۲۱-۶۶۰۳۱۲۹۱

[www.akamsaze.com](http://www.akamsaze.com)

## راهنمای نصب جک پارکینگ محک

ابعاد پیشنهادی جهت نصب جک مطابق شکل و جدول زیر میباشد.

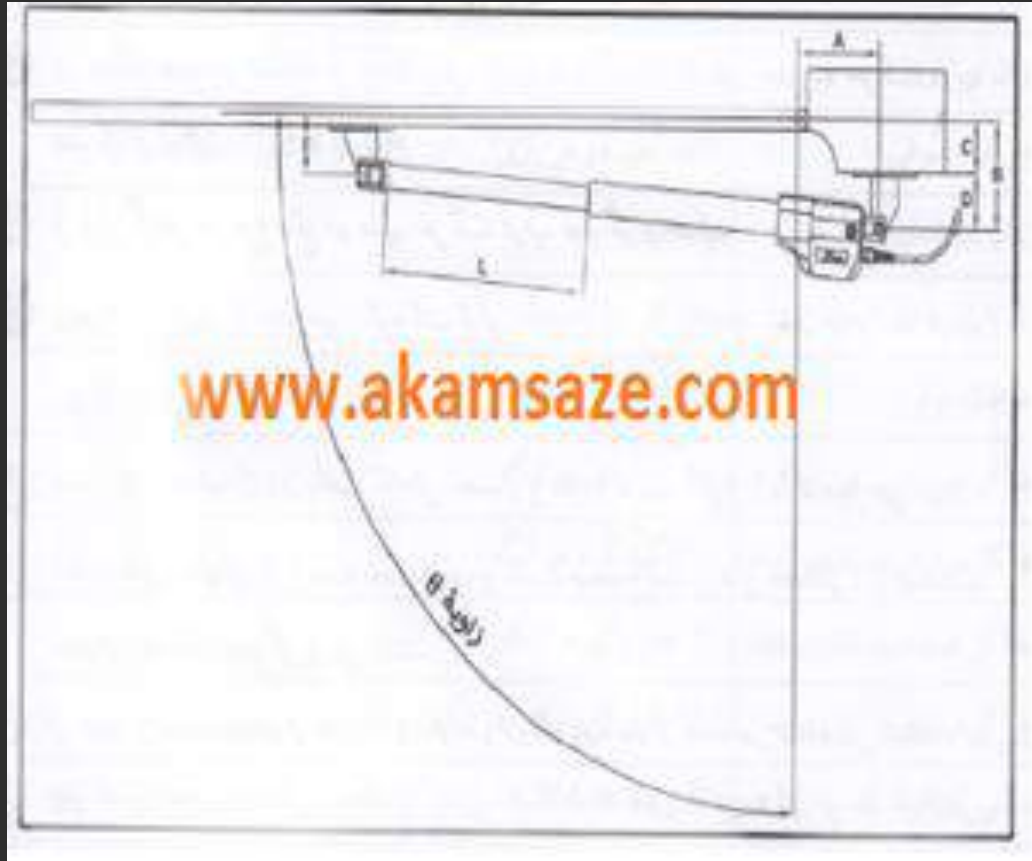

A	B	C	D	E	L	زاویه باز شدن درب θ	
125mm	125mm	≤80mm	≥45mm	80mm	360mm	110°	بازوی کوتاه
185mm	185mm	-	-	95mm	520mm	110°	بازوی بلند

۱- اگر محل نصب جک پارکینگ شما طوری باشد که نتوان ابعاد ارائه شده را دقیقاً اعمال نمود و ابعاد پیشنهادی نیاز به تغییر داشت، اصلاح آنها تنها در محدوده‌ی جدول زیر مجاز میباشد.

آکام سازه آویژه ۰۲۱-۶۶۰۳۱۲۹۱

www.akamsaze.com



2- برای اینکه بازوی جک فاصله ی مناسبی تا ستون داشته باشد ، اندازه ی D نباید از 45mm کمتر باشد و اندازه C نباید از ۸۰ Cm بیشتر باشد.(شکل اول)

3- در برخی موارد جهت اعمال اندازه ها و نصب صحیح جک باید حفره ای در ستون ایجاد کرد.

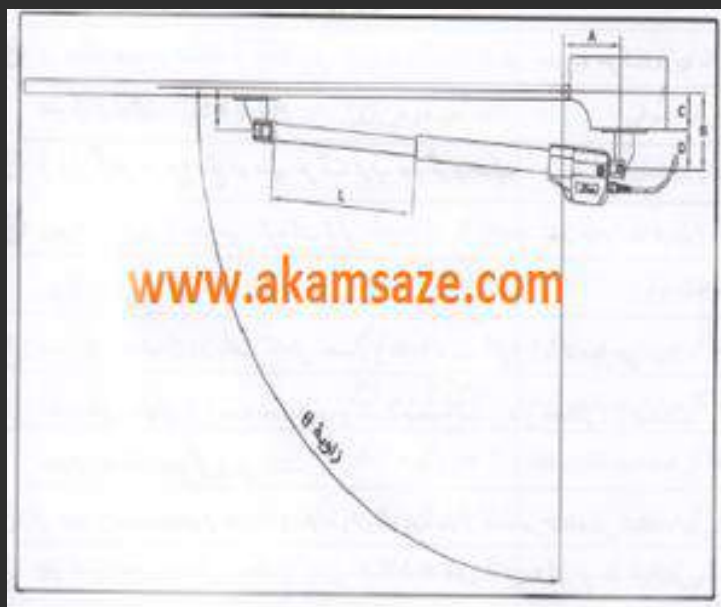

4- مطابق ابعاد پیشنهادی و موارد ذکر شده در بندهای قبلی ، نگهدارنده موتور را به ستون نصب نمایید. طول قطعه نگهدارنده موتور را به ستون نصب نمایید. طول قطعه نگهدارنده موتور را باید به میزان لازم تنظیم نمایید . ( این میزان طبق بند ۳ نباید از ۴۵mm کمتر باشد .)



آکام سازه آویژه ۰۲۱-۶۶۰۳۱۲۹۱

[www.akamsaze.com](http://www.akamsaze.com)

5-اتصال نگهدارنده ی موتور به ستون میبایست با عملیات جوشکاری انجام شود.

6- جک پارکینگ را به وسیله ی پین سر عدسی کوتاه روی نگهدارنده موتور مانند شکل زیر نصب نمایید .

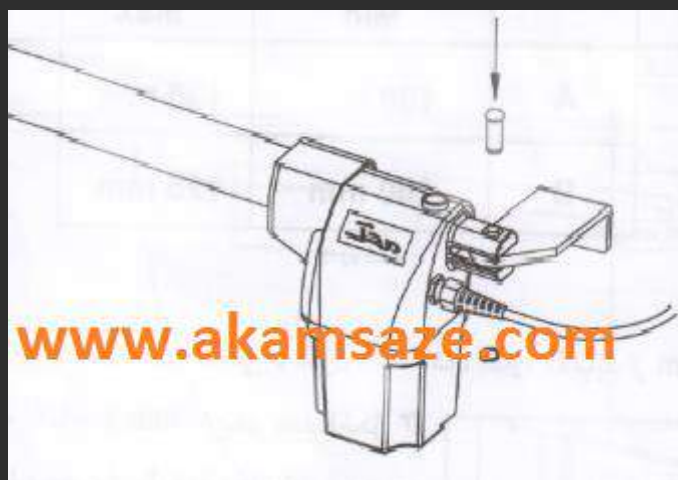

7- جک بازویی را با استفاده از آچار مخصوص خلاص کنید. ( نحوه ی انجام این کار در بخش عملکرد دستی توضیح داده شده است )

8- بازوی تلسکوپی را به سمت بیرون بکشید تا به انتهای جابه جایی خود برسد.



9- جک را با استفاده از آچار مخصوص قفل نمایید. ( نحوه ی انجام این کار در بخش عملکرد دستی توضیح داده شده است )

آکام سازه آویژه ۰۲۱-۶۶۰۳۱۲۹۱

www.akamsaze.com

10- سپس بازوی تلسکوپی را در جهت عقربه های ساعت بچرخانید تا اندازه ی L که فاصله پشت دو شاخه آلومینیومی تا ابتدای غلاف مشکی رنگ میباشد ، ۳۶۰MM شود.

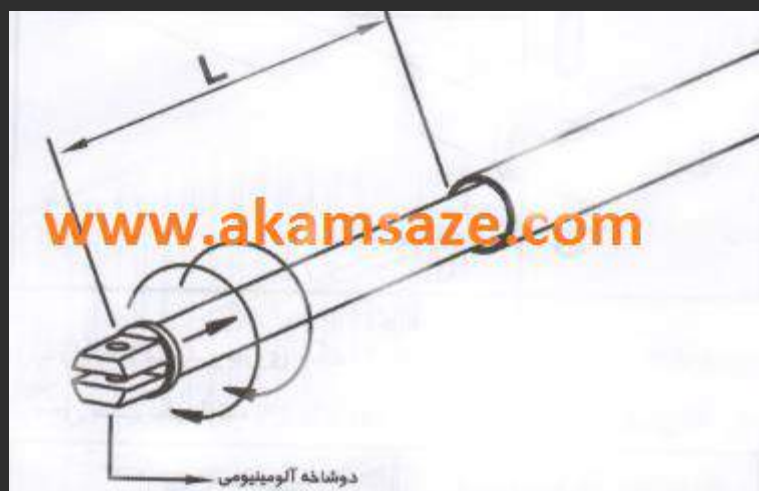

توجه:

حداکثر جابه جایی مفید بازوی تلسکوپی ۲۸۰MM میباشد، لذا جهت جلوگیری از آسیب دیدن بازوهای جک رعایت موارد ذیل الزامی میباشد:

الف- در حالت بسته بودن درب ، اندازه ی L نباید از ۳۶۰MM بیشتر شود.

ب- در حالت باز بودن درب اندازه L نباید از ۷۵MM کمتر شود.

۱۱- نگهدارنده بازو را با استفاده از پین سر عدسی بلند به دو شاخه بازوی تلسکوپی متصل نمایید.

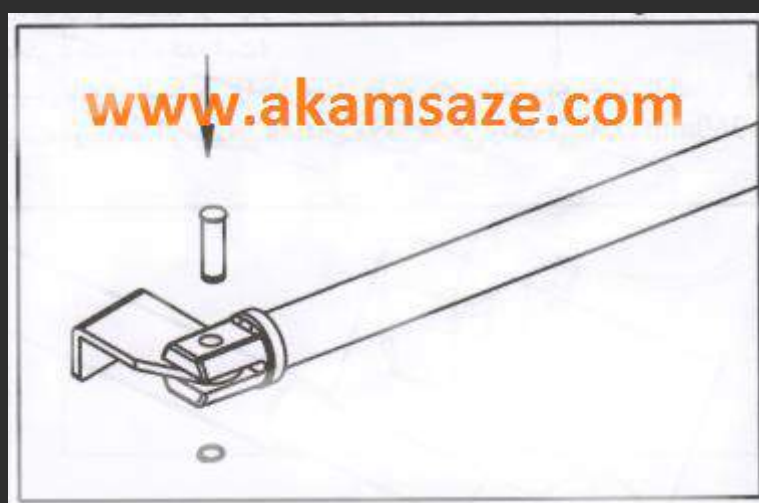

آکام سازه ویژه ۰۲۱-۶۶۰۳۱۲۹۱

www.akamsaze.com

12- درب را کاملا ببندید و بازوی جک پارکینگ را با استفاده از تراز به صورت کاملا افقی نگه دارید و محل نصب نگهدارنده بازو را بر روی درب مشخص نمایید.

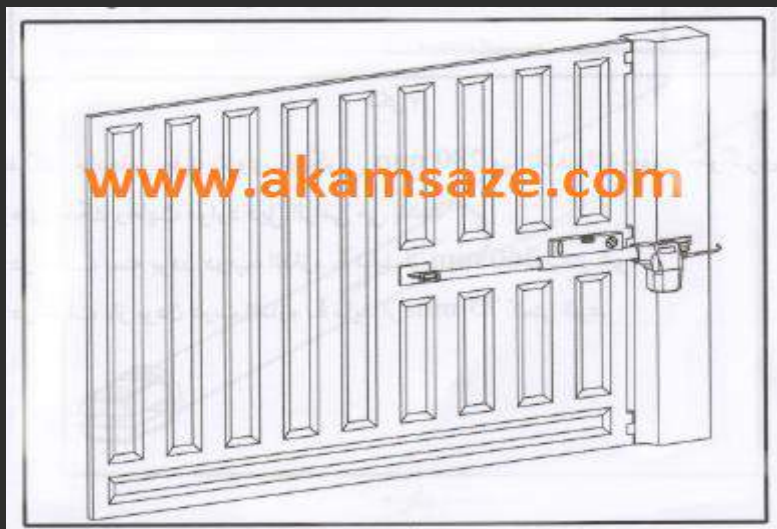

13- نگهدارنده بازو را بوسیله خال جوش به صورت موقتی به درب متصل نمایید.

14- جک پارکینگ را خلاص کنید و مطمئن شوید که درب به صورت روان حرکت میکند.

15- حالا جک را از نگهدارنده بازو جدا نمایید و جوشکاری نگهدارنده بازو را کامل کنید. (این عمل جدا جک پارکینگ از نگهدارنده ی بازو) جهت جلوگیری از آسیب دیدن بازوی جک لازم میباشد.

16- مطابق شکل زیر کاور آلومینیومی را به صورت کشویی از سمت نگهدارنده بازو بر روی بازو نصب کنید.

17- مراحل فوق را برای نصب بازوی دوم تکرار نمایید.



آکام سازه ویژه ۰۲۱-۶۶۰۳۱۲۹۱

www.akamsaze.com

## عملکرد دستی جک برقی محک

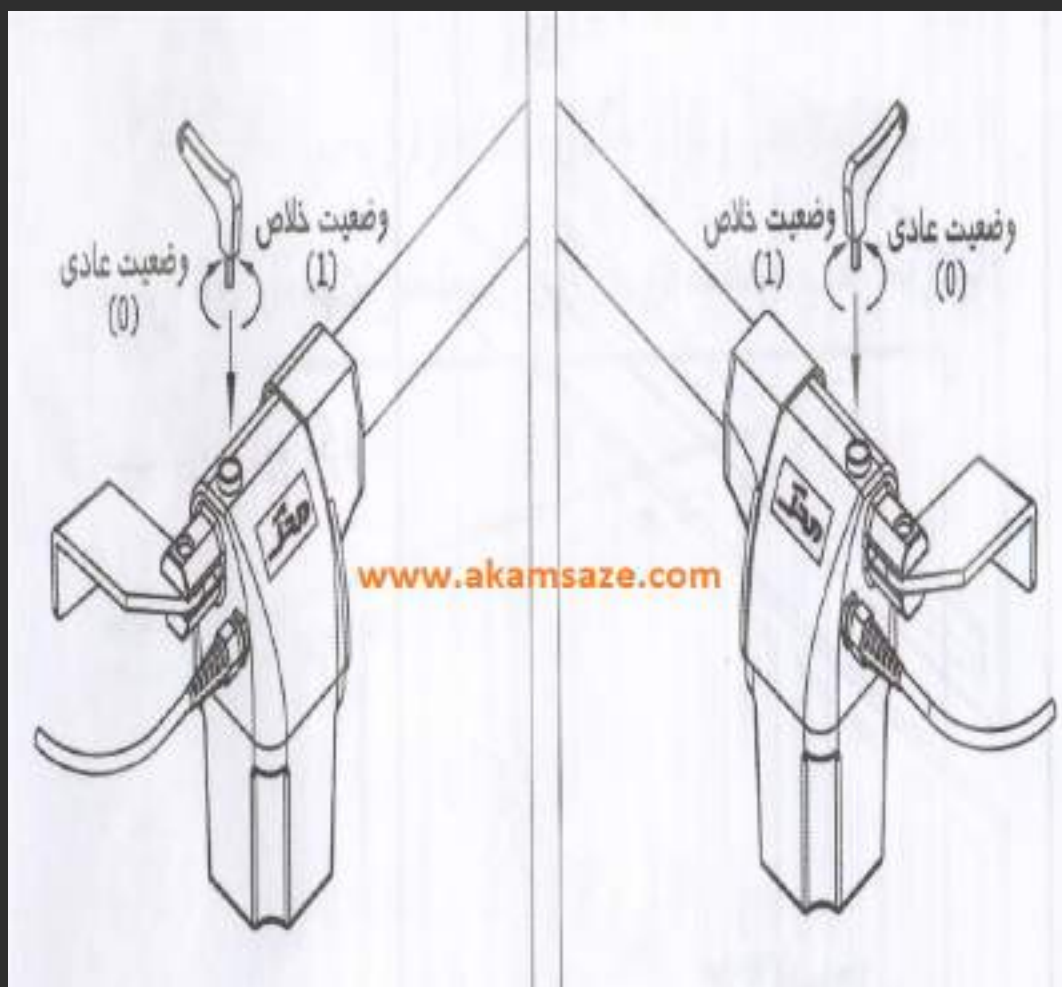

در مواقع قطع برق ، باز و بسته شدن درب به صورت دستی انجام میشود.

برای این کار به ترتیب زیر عمل کنید:

- 1- در صورت وجود کلید برق اصلی ، آنرا در حالت خاموش قرار دهید و یا کابل اصلی را از برق جدا کنید.
- 2- در پوش لاستیکی خلاص کن را بردارید.
- 3- با استفاده از آچار مخصوص ، خلاص کن را در وضعیت ۱ قرار دهید.
- 4- اکنون میتوانید درب را حرکت داده و در وضعیت دلخواه قرار دهید.
- 5- با استفاده از آچار مخصوص ، خلاص کن را در وضعیت صفر قرار دهید.
- 6- برق دستگاه را وصل کنید.

آکام سازه ویژه ۰۲۱-۶۶۰۳۱۲۹۱

## راهنمای سیم کشی جک پارکینگی محک

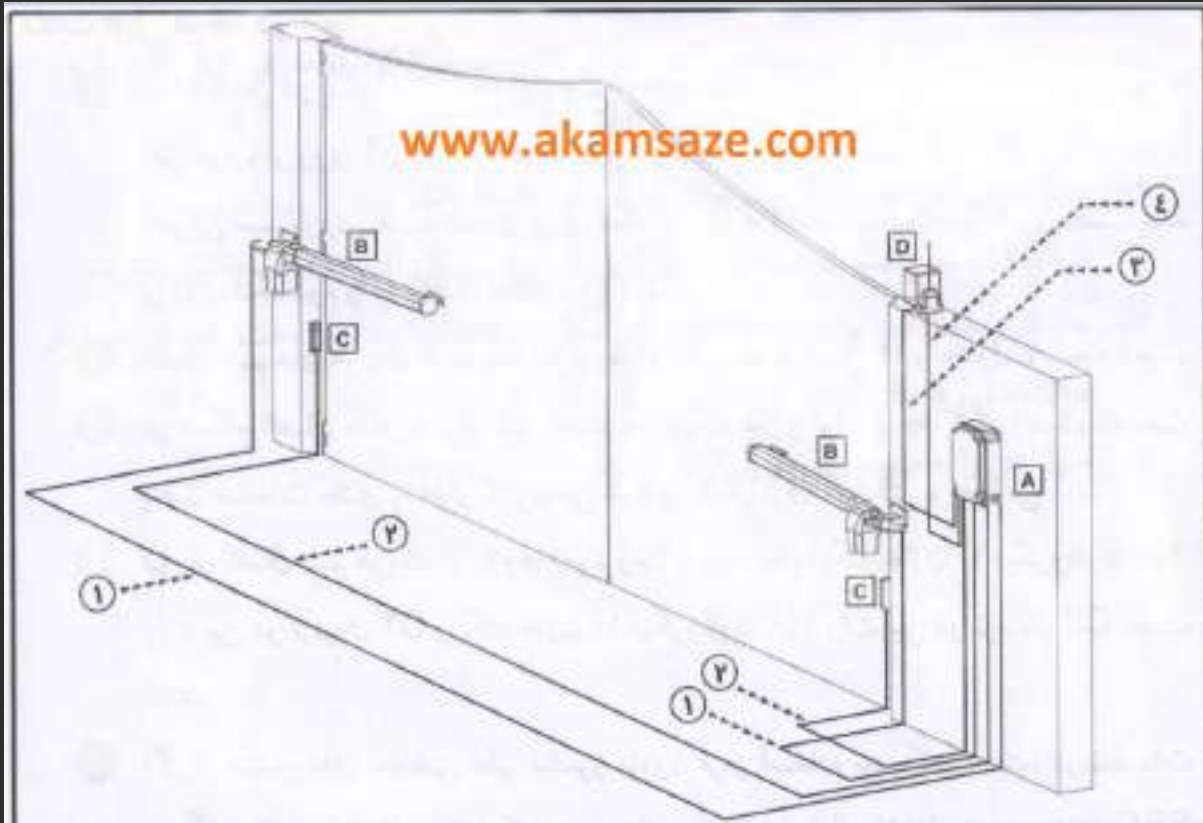

کابل بازوی جک  $3 \times 1.5 \text{mm}^2$  :

کابل سنسور چشمی  $3 \times 0.5 \text{mm}^2$  :

کابل چراغ چشمک زن ( فلاشر )  $2 \times 1.5 \text{mm}^2$  :

کابل آنتن : کابل کواکسیال یا کابل مخصوص آنتن

A: تابلو برق

B: بازو های جک

C: سنسور چشمی

D: چراغ چشمک زن و آنتن

۰۲۱-۶۶۰۳۱۲۹۱

آکام سازه ویژه

www.akamsaze.com

## نکات قابل توجه در اتصالات برد جک محک

- درب شامل دو لنگه است : لنگه اول و لنگه دوم .به طور مثال لنگه ی اول لنگه ای است که قفل درب بر روی آن نصب شده است و در هنگام باز شدن ، ابتدا این لنگه باید باز شود.بنابر این سیم بازوی نصب شده بر روی لنگه ی اول را به MOTOR 1 و سیم بازوی نصب شده بر روی لنگه ی دوم را به MOTOR 2 وصل میکنیم.
- اتصال سیم های هریک از بازوها (موتور ها ) را باتوجه به شکل و جدول زیر انجام دهید.



سیم مشکی بازوی راست به M1-O	بازوی راست به MOTOR1	اگر لنگه اول سمت راست باشد:
سیم قهوه ای بازوی راست به M1-C		
سیم آبی بازوی راست به COM1		
سیم قهوه ای بازوی چپ به M2-O	بازوی چپ به MOTOR2	اگر لنگه اول سمت چپ باشد:
سیم مشکی بازوی چپ به M2-C		
سیم آبی بازوی چپ به COM2		
سیم مشکی بازوی راست به M2-O	بازوی راست به MOTOR2	اگر لنگه اول سمت چپ باشد:
سیم قهوه ای بازوی راست به M2-C		
سیم آبی بازوی راست به COM2		
سیم قهوه ای بازوی چپ به M1-O	بازوی چپ به MOTOR1	اگر لنگه اول سمت راست باشد:
سیم مشکی بازوی چپ به M1-C		
سیم آبی بازوی چپ به COM1		

## نکات قابل توجه در اتصالات برد

- ❶ درب شامل دو لنگه است: لنگه اول و لنگه دوم. در این دفترچه لنگه اول لنگه ای است که قفل درب بر روی آن نصب شده است و در هنگام باز شدن، ابتدا این لنگه باید باز شود. بنابراین سیم بازوی نصب شده بر روی لنگه اول را به MOTOR1 و سیم بازوی نصب شده بر روی لنگه دوم را به MOTOR2 وصل کنید.
- ❷ اتصال سیم های هر یک از بازوها (موتورها) را با توجه به شکل ۱۴ و جدول ۴ انجام دهید.
- ❸ در هنگام اتصال مدار به برق شهر حتما به جایگاه فاز و نول توجه کنید. اتصال نادرست باعث صدمات جدی به مدار کنترل می شود و احتمال برق گرفتگی بوجود می آید.
- ❹ قبل از اتصال سیم هر یک از بازوها (موتورها) به برد، حتما یک خازن ۱۰ میکروفاراد ۴۵۰ ولت بین دو ترمینال C1 و یک خازن ۱۰ میکروفاراد ۴۵۰ ولت بین دو ترمینال C2 نصب کنید.
- ❺ اگر از سنسورهای حفاظتی نظیر سنسور مادون قرمز استفاده نمی کنید، حتما در تنظیمات دستگاه حالتی را انتخاب کنید که سنسورهای حفاظتی غیرفعال باشد. (یعنی در منوی SSC و SSO مقدار صفر را انتخاب کنید).
- ❻ به منظور افزایش برد ریموت ها در مکانهایی که تابلو برق در فاصله دوری نسبت به درب قرار دارد و یا تابلو برق در داخل جعبه فلزی قرار گرفته است، حتما آنتن روی چراغ چشمک زن را بوسیله کابل آنتن به تابلو برق وصل کنید.



### نکات قابل توجه در نصب آنتن

- 1- در تابلو برق (در قسمت کانکتور آنتن شکل ۱۳ و جدول ۳)، سیم مغزی کابل آنتن را به SIG و قسمت شیلد کابل آنتن را به GND وصل کنید.
- 2- سیم مغزی آنتن نباید با قسمت شیلد آن اتصالی داشته باشد.
- 3- از اتصال صحیح قسمت شیلد و مغزی کابل آنتن به ترمینال آنتن اطمینان حاصل نمایید.
- 4- به منظور حفظ آب بندی، میله آنتن را در محل خود تا انتها ببندید و سفت کنید و آن را در حالت شل رها نکنید.



۰۲۱-۶۶۰۳۱۲۹۱

آکام سازه ویژه

راهنمای اتصالات برد (MGO-5)

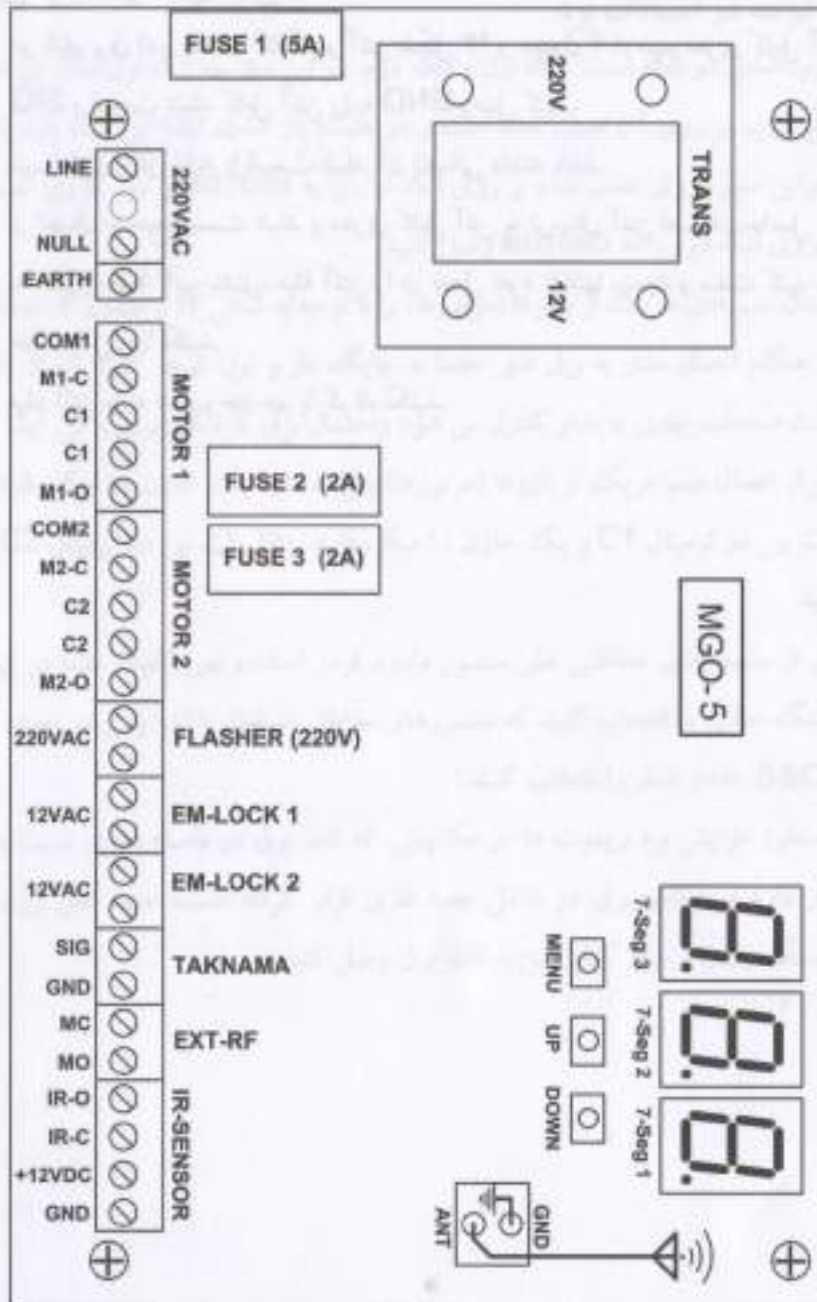

شکل ۱۳

آکام سازه ویژه ۰۲۱-۶۶۰۳۱۲۹۱

www.akamsaze.com

220VAC (MAINS)	LINE	ولتاژ ۲۲۰ ولت برق شهر (فاز)
	NULL	ولتاژ ۲۲۰ ولت برق شهر (نول)
	EARTH	سیم ارت (زمین) ساختمان
MOTOR 1	COM1	سیم مشترک لنگه اول
	M1-C	سیم Close لنگه اول
	C1	خازن موتور لنگه اول 10uF, 450V
	C1	
	M1-O	سیم Open لنگه اول
MOTOR 2	COM2	سیم مشترک لنگه دوم
	M2-C	سیم Close لنگه دوم
	C2	خازن موتور لنگه دوم 10uF, 450V
	C2	
	M2-O	سیم Open لنگه دوم
FLASHER	220VAC	جراغ چشمک زن (فلاشر) ۲۲۰ ولت
EM-LOCK 1	12VAC	ولتاژ تحریک قفل الکتریکی درب پارکینگ
EM-LOCK 2	12VAC	ولتاژ تحریک قفل الکتریکی درب عبور
TAKNAMA	SIG	سیگنال ورودی از آیفون تصویری تکنما
	GND	
EXT-RF	MC	سیگنال ورودی برای بسته شدن
	MO	سیگنال ورودی برای باز شدن
IR-SENSOR	IR-O	سیگنال ورودی سنسور چشمی در حالت باز شدن
	IR-C	سیگنال ورودی سنسور چشمی در حالت بسته شدن
	+12VDC	ولتاژ تغذیه سنسور چشمی مثبت ۱۲ ولت
	GND	ولتاژ تغذیه سنسور چشمی گراند

جدول ۳

آکام سازه ویژه ۰۲۱-۶۶۰۳۱۲۹۱

www.akamsaze.com



شکل ۱۴

سیم مشکی بازوی راست به M1-O	بازوی راست به MOTOR1	اگر رنگ اول سمت راست باشد:
سیم قهوه ای بازوی راست به M1-C		
سیم آبی بازوی راست به COM1		
سیم قهوه ای بازوی چپ به M2-O	بازوی چپ به MOTOR2	اگر رنگ اول سمت چپ باشد:
سیم مشکی بازوی چپ به M2-C		
سیم آبی بازوی چپ به COM2		
سیم مشکی بازوی راست به M2-O	بازوی راست به MOTOR2	اگر رنگ اول سمت چپ باشد:
سیم قهوه ای بازوی راست به M2-C		
سیم آبی بازوی راست به COM2		
سیم قهوه ای بازوی چپ به M1-O	بازوی چپ به MOTOR1	
سیم مشکی بازوی چپ به M1-C		
سیم آبی بازوی چپ به COM1		

جدول ۱

نمایشگر تنظیمات و وضعیت سیستم	7-SEG 1 , 7-SEG 2 , 7-SEG 3
وارد شدن به تنظیمات و بخشهای مختلف آن	MENU
انتخاب بخشهای مختلف تنظیمات	UP
انتخاب بخشهای مختلف تنظیمات	DOWN
فیوز ۵ آمپر	FUSE 1
فیوز ۲ آمپر	FUSE 2 , FUSE 3

جدول ۵

آکام سازه ویژه ۰۲۱-۶۶۰۳۱۲۹۱

www.akamsaze.com

## راهنمای اتصالات سنسور چشمی (IRTX ; IRRX)

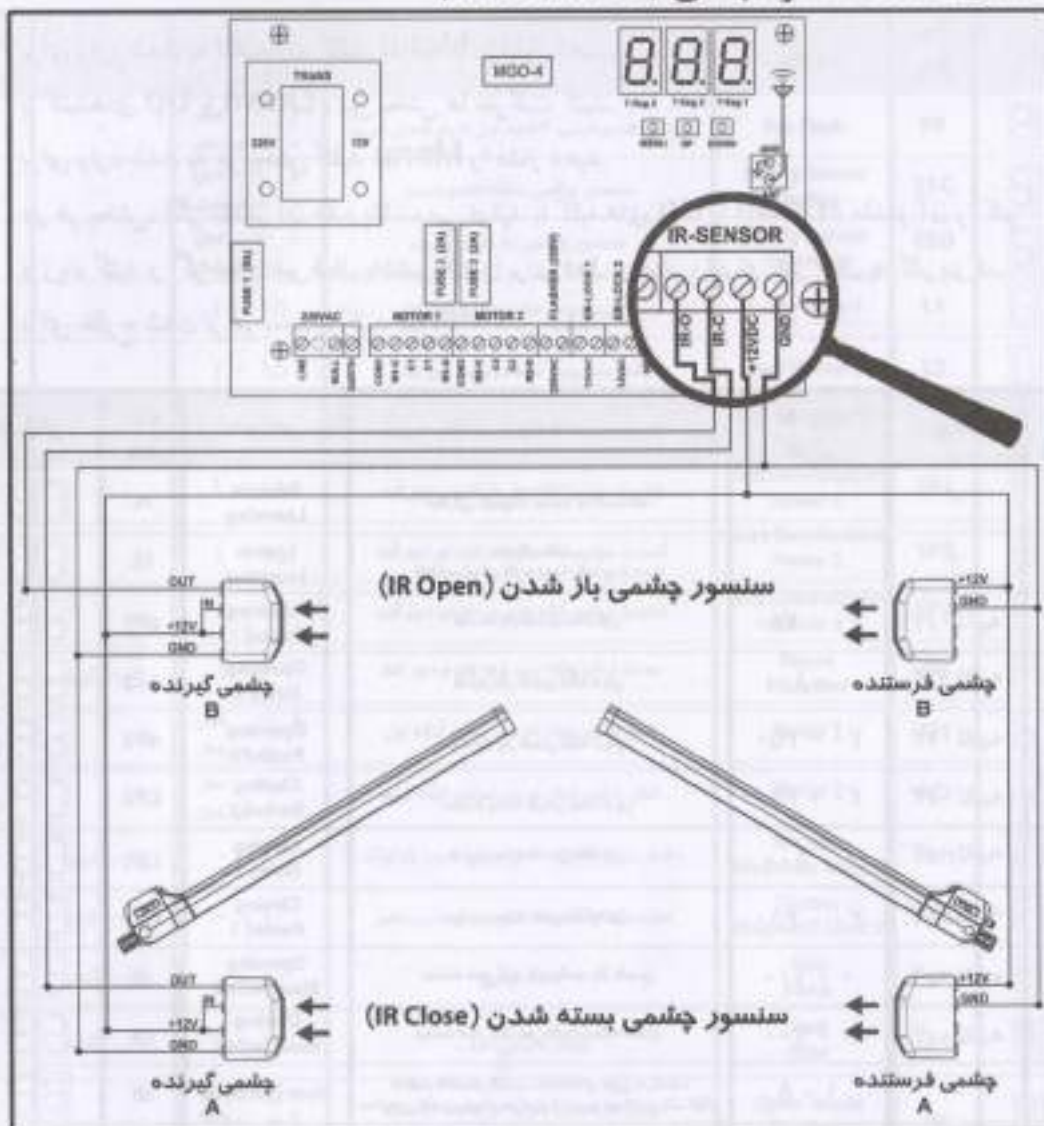

شکل ۱۵

سنسور چشمی A در هنگام بسته شدن درب فعال می شود. پایه out چشمی گیرنده A به ترمینال IRC در روی برد اصلی وصل می شود.

سنسور چشمی B در هنگام باز شدن درب فعال می شود. پایه out چشمی گیرنده B به ترمینال IRO در روی برد اصلی وصل می شود.

آکام سازه آویژه ۰۲۱-۶۶۰۳۱۲۹۱

[www.akamsaze.com](http://www.akamsaze.com)

## تنظیمات

برای وارد شدن به تنظیمات، کلید Menu را فشار دهید.  
 با کلیدهای Up یا Down، بین بخش‌ها حرکت کنید.  
 برای وارد شدن به هر بخش، کلید Menu را فشار دهید.  
 در هر بخش، اگر مقدار آن عدد باشد، می‌توانید با کلیدهای Up یا Down، مقدار آن را کم و زیاد کنید و اگر فعال/غیر فعال باشد، یک را برای فعال و صفر را برای غیر فعال به کار ببرید.  
 برای خارج شدن از هر بخش، کلید Menu فشار دهید.

نمایشگر	نام بخش	نام کامل	ویکیفه	محدوده تغییر	واحد	مقدار اولیه
۸۸۸	rL	Remote Learning	معرفی ریموت جدید به دستگاه	-	-	-
۸۸۸	LL	Leaves Learning	معرفی درب تنظیم زمان باز و بسته شدن درب	-	-	-
۸۸۸	oP1	Opening Period 1	مدت باز شدن لنگه اول	۲۰ - ۲۵۰	۰٫۲ ثانیه	۷۰
۸۸۲	od2	Opening Delay 2	تاخیر باز شدن لنگه دوم	۰ - ۱۰۰	۰٫۲ ثانیه	۱۰
۸۸۲	oP2	Opening Period 2	مدت باز شدن لنگه دوم	۲۰ - ۲۵۰	۰٫۲ ثانیه	۷۰
۸۸۲	CP2	Closing Period 2	مدت بسته شدن لنگه دوم	۲۰ - ۲۵۰	۰٫۲ ثانیه	۷۰
۸۸۸	Cd1	Closing Delay 1	تاخیر بسته شدن لنگه اول	۰ - ۱۰۰	۰٫۲ ثانیه	۲۵
۸۸۸	CP1	Closing Period 1	مدت بسته شدن لنگه اول	۲۰ - ۲۵۰	۰٫۲ ثانیه	۷۰
۸۸۸	ot	Opening Slow Period	مدت دور کند در حالت باز شدن	۰ - ۱۰۰	۰٫۲ ثانیه	۱۰
۸۸۸	Ct	Closing Slow Period	مدت دور کند در حالت بسته شدن	۰ - ۱۰۰	۰٫۲ ثانیه	۱۰
۸۸۸	dF	Door Function	تنظیم حالت‌های درب: ایستادن، چپ، حرکت، معکوس شدن جهت حرکت درب و عملکرد تک لنگه	۱ - ۵	-	۲
۸۸۸	rF	Remote Function	تنظیم حالت‌های عملکرد ریموت	۱ - ۵	-	۴
۸۸۸	Ad	Auto Close Delay	تاخیر بسته شدن درب به طور اتوماتیک	۰ - ۲۵۰	ثانیه	۴۰
۸۸۸	CA	Auto Close After Photo	بسته شدن خودکار بعد از عبور از درب	۱ = فعال ۰ = غیرفعال	-	۰
۸۸۵	rS	Reverse Stroke	شربه معکوس درب پیش از باز شدن - برای سهولت عملکرد قفل مغناطیسی	۱ = فعال ۰ = غیرفعال	-	۰

جنول ۶

آکام سازه ویژه ۰۲۱-۶۶۰۳۱۲۹۱

www.akamsaze.com

مقدار اولیه	واحد	محدوده تغییر	وظیفه	نام کامل	مب پیش	نمایشگر
۰	-	۱ = فعال ۰ = غیرفعال	روشن شدن لامپ ۳ ثانیه قبل از باز شدن درب	Pre Flash	PF	PF
۱	-	۱ = فعال ۰ = غیرفعال	سنسور چشمی بسته شدن درب	Safety Sensor Closing	SSC	SSC
۰	-	۱ = فعال ۰ = غیرفعال	سنسور چشمی باز شدن درب	Safety Sensor Opening	SSO	SSO
۱۰	-	۱ - ۱۵	قدرت موتور لنکه اول در دور تند	Leaf Power 1	L1	L1
۱۰	-	۱ - ۱۵	قدرت موتور لنکه دوم در دور تند	Leaf Power 2	L2	L2
۱۲	-	۱ - ۱۵	قدرت موتور لنکه اول در ابتدای دور کند	Start Deceleration Power 1	SP1	SP1
۱	-	۱ - ۱۵	قدرت موتور لنکه اول در انتهای دور کند	End Deceleration Power 1	EP1	EP1
۱۲	-	۱ - ۱۵	قدرت موتور لنکه دوم در ابتدای دور کند	Start Deceleration Power 2	SP2	SP2
۱	-	۱ - ۱۵	قدرت موتور لنکه دوم در انتهای دور کند	End Deceleration Power 2	EP2	EP2
۱۰	۰٫۲ ثانیه	۱ - ۲۰	مدت زمان وقفه بین دور کند و دور تند	Pause Duration	Pd	Pd
۱	-	۱ = فعال ۰ = غیرفعال	فعال یا غیر فعال کردن موتور لنکه اول	Motor 1	M1	M1
۱	-	۱ = فعال ۰ = غیرفعال	فعال یا غیر فعال کردن موتور لنکه دوم	Motor 2	M2	M2
۲	۰٫۲ ثانیه	۰ - ۱۰	مدت زمان تحریک قفل برقی درب پارکینگ	Electro Magnetic Lock 1	EM1	EM1
۲	۰٫۲ ثانیه	۰ - ۱۰	مدت زمان تحریک قفل برقی درب سایر	Electro Magnetic Lock 2	EM2	EM2
۱	۰٫۲ ثانیه	۰ - ۱۰	فشار نهایی	End Force	EF	EF
۰	۰٫۲ ثانیه	۰ - ۵۰	زمان لغزش درب	Anti Skid	AS	AS
۰	-	۰ = ۱۰۰٪ ۱ = ۵۰٪ ۲ = ۲۵٪	میزان باز شدن درب در حالت تک لنکه تصور سایر	Open Angle For Walk	PA	PA
۱	-	Low Logic = ۱ High Logic = ۰	انتخاب نوع برد چشمی	Photo Cell Board Select	PH	PH
۰	-	۱ = فعال ۰ = غیرفعال	فعال یا غیرفعال بودن تست موتور قبل از اجرای فرمان لنکه اول	Motor 1 Test	n1	n1
۰	-	۱ = فعال ۰ = غیرفعال	فعال یا غیرفعال بودن تست موتور قبل از اجرای فرمان لنکه دوم	Motor 2 Test	n2	n2

ادامه جدول ۶

آکام سازه ویژه ۰۲۱-۶۶۰۳۱۲۹۱

www.akamsaze.com

مقدار اولیه	واحد	محدوده تغییر	وکیفه	نام کامل	نام بخش	نمایشگر
-	-	-	غیرفعال کردن ریموت ها	Reset Receiver	rE	EE
-	-	-	نسخه ی نرم افزار	Firmware Version	FW	EE
-	-	Yes = 1 No = -	قرار دادن تنظیمات در حالت مقدار اولیه کارخانه	Factory Default	Fd	EE
-	-	-	خروج از تنظیمات	Exit	EH	EE

آنامه جدول ۶

مفهوم اعداد نشان داده شده هنگام باز و بسته شدن درب  
7-Segment سمت راست وضعیت لنگه اول و 7-Segment سمت چپ وضعیت لنگه دوم را نشان می دهد.

مفهوم	نمایشگر
درب بسته است	0
درب در حال باز شدن است	1
درب در حین باز شدن متوقف شده است	2
درب باز است	3
درب در حال بسته شدن است	4
درب در حین بسته شدن متوقف شده است	5
درب در حین باز یا بسته شدن به دلیل وجود مانع متوقف شده است	6
فلاشر در حال چشمک زدن است	EE

جدول ۷

آکام سازه ویژه ۰۲۱-۶۶۰۳۱۲۹۱

[www.akamsaze.com](http://www.akamsaze.com)



## معرفی ریموت ها به دستگاه (rL)

- ۱- در حالی که درب کاملاً بسته است، دکمه Menu را فشار دهید.
- ۲- با استفاده از دکمه Up بخش (rL)  را انتخاب کنید.
- ۳- مجدداً دکمه Menu را فشار دهید.
- ۴- پیام yn به نمایش در می آید. برای تایید دکمه Up را فشار دهید و در صورت انصراف دکمه Down را فشار دهید.
- ۵- در صورت تایید، پیام  به مدت ۱۰ ثانیه به صورت چشمک زن در می آید.  
توجه: در طی این مدت می توانید ریموت های جدید را معرفی کنید. برای این کار کافی است یکی از دکمه های ریموت جدید را فقط یک بار فشار دهید.
- ۶- در صورتی که دکمه ریموت دو بار زده شود، سیستم از حالت معرفی خارج می شود. همچنین اگر به مدت ۱۰ ثانیه هیچ ریموتی معرفی نشود، سیستم از حالت معرفی خارج می شود.

۷- پس از اتمام معرفی، سیستم از منوی تنظیمات خارج می شود.

## معرفی ریموت جدید با استفاده از ریموت معرفی شده قبلی

برای معرفی ریموت جدید به سیستم، علاوه بر روشی که در بخش (rL) گفته شد به روش زیر نیز می توانید عمل کنید:

۱- وقتی هر دو لنگه درب بسته است و سیستم در حالت عادی قرار دارد و نمایشگر علامت

 را نشان می دهد، هر دو کلید ریموت قدیمی که قبلاً به سیستم معرفی شده را با

هم فشار دهید.

آکام سازه ویژه ۰۲۱-۶۶۰۳۱۲۹۱

[www.akamsaze.com](http://www.akamsaze.com)

۲- یکی از کلیدهای ریموت جدید را فقط یک بار فشار دهید. چنانچه چند ریموت جدید دارید به ترتیب یکی از کلیدهای آنها را فقط یک بار فشار دهید.

**توجه:** اگر کلید ریموتی را دوبار فشار دهید سیستم از حالت معرفی ریموت خارج می شود و باید ۱۵ ثانیه صبر کنید و مجدداً عملیات را از ابتدا انجام دهید.

۳- پس از معرفی آخرین ریموت، ۱۵ ثانیه صبر کنید تا سیستم به حالت عادی برگردد و ریموت های معرفی شده فعال گردند.

### معرفی درب (LL)

از آنجا که شرایط فیزیکی درب های مختلف یکسان نیست و ابعاد فیزیکی، وزن، زاویه باز شدن و موقعیت مکانی آنها با یکدیگر متفاوت است، زمان باز و بسته شدن آنها نیز یکسان نخواهد بود. به منظور تنظیم زمان باز و بسته شدن لنگه های درب به ترتیب زیر عمل نمایید:

- ۱- در حالی که درب کاملاً بسته است، دکمه Menu را فشار دهید.
- ۲- با استفاده از دکمه Up بخش (LL)  را انتخاب کنید.
- ۳- دکمه Menu را فشار دهید.
- ۴- پیام yn به نمایش در می آید، برای تایید دکمه Up را فشار دهید و در صورت انصراف دکمه Down را فشار دهید.
- ۵- در صورت تایید پیام 0- به نمایش در می آید و سیستم آماده معرفی درب است.
- ۶- کلید ریموت را فشار دهید. لنگه اول شروع به باز شدن می کند.
- ۷- صبر کنید تا لنگه اول به اندازه ای باز شود که موقع باز شدن لنگه دوم، با آن برخورد نکند. (تاخیر باز شدن لنگه دوم)
- ۸- کلید ریموت را فشار دهید. لنگه دوم نیز شروع به باز شدن می کند.
- ۹- زمانی که لنگه اول به اندازه مورد نظر باز شد، کلید ریموت را فشار دهید. (مدت باز شدن لنگه اول)
- ۱۰- زمانی که لنگه دوم به اندازه مورد نظر باز شد، کلید ریموت را فشار دهید. (مدت باز شدن لنگه دوم)

آکام سازه ویژه ۰۲۱-۶۶۰۳۱۲۹۱

۱۱- حال هر دو لنگه، در حالت باز قرار دارند. کلید ریموت را فشار دهید. لنگه دوم شروع به بسته شدن می کند.

۱۲- صبر کنید تا لنگه دوم به اندازه ای بسته شود که موقع بسته شدن لنگه اول، با آن برخورد نکند. (تاخیر بسته شدن لنگه اول)

۱۳- کلید ریموت را فشار دهید. لنگه اول نیز شروع به بسته شدن می کند.

۱۴- به محض بسته شدن کامل لنگه دوم، کلید ریموت را فشار دهید. (مدت بسته شدن لنگه دوم)

۱۵- به محض بسته شدن کامل لنگه اول، کلید ریموت را فشار دهید. (مدت بسته شدن لنگه اول)

۱۶- پس از نمایش yn روی نمایشگر برای تایید و ذخیره کلید Up را فشار دهید و برای انصراف از ذخیره، دکمه Down را فشار دهید.

به این ترتیب مدت باز و بسته شدن لنگه ها و زمانهای تاخیر در سیستم ذخیره می شود.

در صورت لزوم می توانید هر یک از این زمان ها را در بخش مربوطه تغییر دهید.

#### مدت باز شدن لنگه اول (oP1)

در صورت لزوم، مدت باز شدن لنگه اول از ۴ تا ۵۰ ثانیه قابل تنظیم است.

توجه: عدد نشان داده شده دارای واحد ۰/۲ ثانیه است ( زمان کل یا ضرب این عدد در ۰/۲ ثانیه به دست می آید).

۱- در حالی که درب کاملاً بسته است، دکمه Menu را فشار دهید.

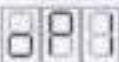
۲- با استفاده از دکمه Up بخش (oP1)  را انتخاب کنید.

۳- مجدداً دکمه Menu را فشار دهید.

۴- با استفاده از دکمه های Up یا Down، زمان مورد نظر را انتخاب کنید.

۵- در انتها دکمه Menu را فشار دهید.

آکام سازه ویژه ۰۲۱-۶۶۰۳۱۲۹۱

[www.akamsaze.com](http://www.akamsaze.com)

### تاخیر باز شدن لنگه دوم (od2)

در صورت لزوم، تاخیر باز شدن لنگه دوم از ۰ تا ۲۰ ثانیه قابل تنظیم است. (با واحد ۰/۲ ثانیه).

۱- در حالی که درب کاملاً بسته است، دکمه Menu را فشار دهید.

۲- با استفاده از دکمه Up بخش (od2)  را انتخاب کنید.

۳- مجدداً دکمه Menu را فشار دهید.

۴- با استفاده از دکمه های Up یا Down، زمان مورد نظر را انتخاب کنید.

۵- در انتها دکمه Menu را فشار دهید.

### مدت باز شدن لنگه دوم (oP2)

در صورت لزوم، مدت باز شدن لنگه دوم از ۴ تا ۵۰ ثانیه قابل تنظیم است. (با واحد ۰/۲ ثانیه).

۱- در حالی که درب کاملاً بسته است، دکمه Menu را فشار دهید.

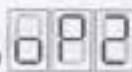
۲- با استفاده از دکمه Up بخش (oP2)  را انتخاب کنید.

۳- مجدداً دکمه Menu را فشار دهید.

۴- با استفاده از دکمه های Up یا Down، زمان مورد نظر را انتخاب کنید.

۵- در انتها دکمه Menu را فشار دهید.

### مدت بسته شدن لنگه دوم (CP2)

در صورت لزوم، مدت بسته شدن لنگه دوم از ۴ تا ۵۰ ثانیه قابل تنظیم است. (با واحد ۰/۲ ثانیه).

۱- در حالی که درب کاملاً بسته است، دکمه Menu را فشار دهید.

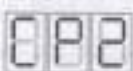
۲- با استفاده از دکمه Up بخش (CP2)  را انتخاب کنید.

۳- مجدداً دکمه Menu را فشار دهید.

۴- با استفاده از دکمه های Up یا Down، زمان مورد نظر را انتخاب کنید.

۵- در انتها دکمه Menu را فشار دهید.

آکام سازه ویژه ۰۲۱-۶۶۰۳۱۲۹۱

[www.akamsaze.com](http://www.akamsaze.com)

### تاخیر بسته شدن لنگه اول (Cd1)

در صورت لزوم، تاخیر بسته شدن لنگه اول از ۰ تا ۲۰ ثانیه قابل تنظیم است. (با واحد ۰/۲ ثانیه).

۱- در حالی که درب کاملاً بسته است، دکمه Menu را فشار دهید.

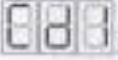
۲- با استفاده از دکمه Up بخش (Cd1)  را انتخاب کنید.

۳- مجدداً دکمه Menu را فشار دهید.

۴- با استفاده از دکمه های Up یا Down، زمان مورد نظر را انتخاب کنید.

۵- در انتها دکمه Menu را فشار دهید.

### مدت بسته شدن لنگه اول (CP1)

در صورت لزوم، مدت بسته شدن لنگه اول از ۴ تا ۵۰ ثانیه قابل تنظیم است. (با واحد ۰/۲ ثانیه).

۱- در حالی که درب کاملاً بسته است، دکمه Menu را فشار دهید.

۲- با استفاده از دکمه Up بخش (CP1)  را انتخاب کنید.

۳- مجدداً دکمه Menu را فشار دهید.

۴- با استفاده از دکمه های Up یا Down، زمان مورد نظر را انتخاب کنید.

۵- در انتها دکمه Menu را فشار دهید.

### مدت دور کند در حالت باز شدن (Ot)

در صورت لزوم، مدت دور کند در حالت باز شدن از ۰ تا ۲۰ ثانیه قابل تنظیم است. (با واحد

۰/۲ ثانیه).

۱- در حالی که درب کاملاً بسته است، دکمه Menu را فشار دهید.

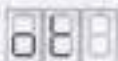
۲- با استفاده از دکمه Up بخش (Ot)  را انتخاب کنید.

۳- مجدداً دکمه Menu را فشار دهید.

۴- با استفاده از دکمه های Up یا Down، زمان مورد نظر را انتخاب کنید.

۵- در انتها دکمه Menu را فشار دهید.

آکام سازه ویژه ۰۲۱-۶۶۰۳۱۲۹۱

[www.akamsaze.com](http://www.akamsaze.com)

### مدت دور کند در حالت بسته شدن (Ct)

در صورت لزوم، مدت دور کند در حالت بسته شدن از ۰ تا ۲۰ ثانیه قابل تنظیم است. (با واحد ۰/۲ ثانیه).

- ۱- در حالی که درب کاملاً بسته است، دکمه Menu را فشار دهید.
- ۲- با استفاده از دکمه Up بخش (Ct)  را انتخاب کنید.
- ۳- مجدداً دکمه Menu را فشار دهید.
- ۴- با استفاده از دکمه های Up یا Down، زمان مورد نظر را انتخاب کنید.
- ۵- در انتها دکمه Menu را فشار دهید.

### تنظیم حالت‌های درب (dF)

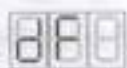
- ۱- در حالی که درب کاملاً بسته است، دکمه Menu را فشار دهید.
- ۲- با استفاده از دکمه Up بخش (dF)  را انتخاب کنید.
- ۳- مجدداً دکمه Menu را فشار دهید.
- ۴- هر عدد، نشان دهنده یکی از حالت های سیستم است که در جدول زیر آمده است. به صورت پیش فرض، سیستم در حالت ۲ است. با استفاده از کلید های Up و Down حالت مورد نظر را انتخاب کنید.
- ۵- در انتها دکمه Menu را فشار دهید.

حالت	ایستادن درب حین باز یا بسته شدن (Stop)	معکوس شدن جهت حرکت درب حین باز یا بسته شدن	عملکرد دک لنگه
۱	غیرفعال	فعال	غیرفعال
۲	فعال	متناسب با فرمان ریموت	غیرفعال
۳	فعال	غیرفعال	 تک لنگه باز و بسته کردن  هر دو لنگه باز و بسته کردن
۴	غیرفعال	فعال	 تک لنگه باز و بسته کردن  هر دو لنگه باز و بسته کردن
۵	فعال	فعال	 تک لنگه باز و بسته کردن  هر دو لنگه باز و بسته کردن

جدول ۸

آکام سازه ویژه ۰۲۱-۶۶۰۳۱۲۹۱



www.akamsaze.com

به عنوان مثال اگر می خواهید "عملکرد تک لنگه" غیر فعال باشد و "ایستادن درب حین باز یا بسته شدن" فعال باشد، حالت ۲ را انتخاب کنید. توجه داشته باشید که "معکوس شدن جهت حرکت درب حین باز یا بسته شدن" فقط در زمان فعال بودن "عملکرد تک لنگه" قابل تنظیم خواهد بود.

### عملکرد تک لنگه

عملکرد کلیدهای روی ریموت را می توان به دو شکل تعریف کرد:

۱- کلید  برای باز کردن درب و کلید  برای بستن درب

۲- کلید  برای باز و بستن لنگه اول و کلید  برای باز و بستن هر دو لنگه باهم



غیرفعال: کلید های روی ریموت در حالت اول قرار می گیرد.

فعال: کلید های روی ریموت در حالت دوم قرار می گیرد. در این حالت با فشردن کلید 

فقط لنگه اول باز و بسته می شود و با فشردن کلید  هر دو لنگه با هم باز و بسته می شوند.

### معکوس شدن جهت حرکت درب حین باز یا بسته شدن

اگر عملکرد تک لنگه غیرفعال باشد:

معکوس شدن جهت حرکت درب از طریق کلید های  و  توسط کاربر قابل کنترل است.

اگر عملکرد تک لنگه فعال باشد:

غیرفعال: در هنگام توقف درب در میانه راه، اگر کلید ریموت زده شد، درب به حرکت خود

ادامه می دهد و جهت حرکت درب معکوس نمی شود.

فعال: در هنگام باز یا بسته شدن و یا توقف درب در میانه راه، اگر کلید ریموت زده شد، جهت

حرکت درب معکوس می شود.

### ایستادن درب حین باز یا بسته شدن



اگر عملکرد تک لنگه غیرفعال باشد:

غیرفعال: در هنگام باز شدن درب اگر کلید  زده شد، بلافاصله درب بسته می شود و در هنگام

بسته شدن درب اگر کلید  زده شد، بلافاصله درب باز می شود.

اکام سازه ویژه ۰۲۱-۶۶۰۳۱۲۹۱

www.akamsaze.com

فعال: در هنگام باز شدن درب  اگر کلید زده شد، درب متوقف می شود و در هنگام بسته شدن درب اگر کلید  زده شد، درب متوقف می شود. اگر عملکرد تک لنگه فعال باشد:

غیرفعال: در هنگام باز شدن درب، اگر کلید ریموت زده شد، بلافاصله درب بسته شود و در هنگام بسته شدن درب اگر کلید ریموت زده شد، بلافاصله درب باز شود.

فعال: در هنگام باز شدن و یا بسته شدن درب اگر کلید ریموت زده شد، درب متوقف می شود.

### تنظیم نحوه عملکرد ریموت (rF)

۱- در حالی که درب کاملاً بسته است، دکمه Menu را فشار دهید.





۲- با استفاده از دکمه های Up یا Down بخش (rF)  را انتخاب کنید.

۳- مجدداً دکمه Menu را فشار دهید.

۴- با استفاده از دکمه های Up یا Down یکی از اعداد ۱ تا ۵ را انتخاب کنید.

۵- در انتها دکمه Menu را فشار دهید.

حالت‌های مختلف عملکرد ریموت به شرح زیر می باشد:

کلید / حالت	A 	B 	C 	D 
1	Close	Open	————	Em Lock 2
2	Close	Open	Em Lock 1	Em Lock 2
3	Close	Open	Em Lock 1 & Leaf A	Em Lock 2
4	Close 1	Open 1	————	————
5	————	————	Close 2	Open 2

جدول ۹

EM Lock1: قفل برقی روی درب پارکینگ      EM Lock2: قفل برقی روی درب عابر

در حالت ۴ و ۵ می توان با استفاده از یک ریموت دو درب مجزا را باز و بسته نمود.

البته باید یکی از درب ها در حالت ۴ و درب دوم در حالت ۵ باشد.

اکام سازه ویژه ۰۲۱-۶۶۰۳۱۲۹۱



**توجه:** اگر عملکرد نك لنگه فعال باشد عملکرد دکمه های A و B مطابق با جدول ۹ خواهد بود.

### تاخیر بسته شدن درب به طور اتوماتیک (Ad)

در صورتیکه پس از باز شدن درب، دستور بسته شدن درب توسط کاربر صادر نشود، پس از مدتی درب به طور خودکار بسته خواهد شد. این مدت تاخیر به ترتیب زیر قابل تنظیم است:

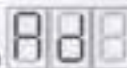
- ۱- در حالی که درب کاملاً بسته است، دکمه Menu را فشار دهید.
- ۲- با استفاده از دکمه Up بخش (Ad)  را انتخاب کنید.
- ۳- مجدداً دکمه Menu را فشار دهید.
- ۴- با استفاده از دکمه های Up یا Down، مدت تاخیر را بر حسب ثانیه تنظیم کنید. اگر زمان را بر روی ۰ تنظیم کنید، درب پس از باز شدن به طور خودکار بسته نخواهد شد و فقط با استفاده از کلید های ریموت درب بسته می شود.
- ۵- در انتها دکمه Menu را فشار دهید.

### بسته شدن خودکار بعد از عبور از درب (CA)

این امکان فراهم شده است که بعد از عبور از درب پارکینگ، درب به طور خودکار بسته شود. برای فعال یا غیر فعال کردن "بسته شدن خودکار بعد از عبور از درب" به ترتیب زیر عمل کنید:

- ۱- در حالی که درب کاملاً بسته است، دکمه Menu را فشار دهید.
- ۲- با استفاده از دکمه های Up یا Down، بخش (CA)  را انتخاب کنید.
- ۳- مجدداً کلید Menu را فشار دهید.
- ۴- با استفاده از دکمه های Up یا Down، عدد ۰ یا ۱ را انتخاب کنید.  
(۰: غیر فعال، ۱: فعال)
- ۵- در انتها دکمه Menu را فشار دهید.

آکام سازه ویژه ۰۲۱-۶۶۰۳۱۲۹۱

[www.akamsaze.com](http://www.akamsaze.com)

ضربه معکوس درب پیش از باز شدن، برای سهولت عملکرد قفل مغناطیسی (rS)  
این امکان فراهم شده است که قبل از باز شدن درب، یک حرکت کوچک در جهت مخالف  
(ضربه معکوس) بر روی درب ایجاد شود تا قفل مغناطیسی به راحتی و بدون اصطکاک باز شود.  
برای فعال یا غیر فعال کردن "ضربه معکوس درب پیش از باز شدن" به ترتیب زیر عمل کنید:  
۱- در حالی که درب کاملاً بسته است، دکمه Menu را فشار دهید.

۲- با استفاده از دکمه Up بخش (rS)  را انتخاب کنید.

۳- مجدداً دکمه Menu را فشار دهید.

۴- برای فعال کردن ضربه معکوس، با استفاده از دکمه Up یا Down، عدد ۱ و برای  
غیرفعال کردن آن عدد ۰ را انتخاب کنید.

۵- در انتها دکمه Menu را فشار دهید.

### روشن شدن چراغ چشمک زن (فلاشر) ۳ ثانیه قبل از حرکت درب (PF)

در طول زمان باز یا بسته شدن درب، چراغ چشمک زن روشن است. اما ۳ ثانیه قبل از باز شدن  
درب به منظور دادن هشدار، می توان چراغ چشمک زن را روشن نمود.

برای فعال یا غیر فعال کردن هشدار چراغ چشمک زن قبل از حرکت به ترتیب زیر عمل کنید:

۱- در حالی که درب کاملاً بسته است، دکمه Menu را فشار دهید.

۲- با استفاده از دکمه Up بخش (PF)  را انتخاب کنید.

۳- مجدداً دکمه Menu را فشار دهید.

۴- با استفاده از دکمه های Up یا Down، عدد ۰ یا ۱ را انتخاب کنید.

(۰: غیر فعال، ۱: فعال)

۵- در انتها دکمه Menu را فشار دهید.

آکام سازه ویژه ۰۲۱-۶۶۰۳۱۲۹۱

www.akamsaze.com

### سنسور چشمی بسته شدن درب (SSC)

در صورتیکه سنسور چشمی در محدوده بسته شدن درب نصب گردیده، عملکرد SSC را فعال کنید و در غیر این صورت عملکرد SSC را غیرفعال کنید.  
در هنگام بسته شدن درب، در صورتی که این سنسور چشمی تحریک شود، حرکت درب متوقف شده و پس از چند لحظه شروع به باز شدن می کند.  
عملکرد SSC به طور پیش فرض، فعال است.

برای فعال یا غیر فعال کردن این سنسور چشمی به ترتیب زیر عمل کنید:

- 1- در حالی که درب کاملاً بسته است، دکمه Menu را فشار دهید.
- 2- با استفاده از دکمه Up بخش (SSC)  را انتخاب کنید.
- 3- دکمه Menu را فشار دهید.
- 4- با استفاده از دکمه های Up یا Down، عدد 0 یا 1 را انتخاب کنید.  
(0: غیرفعال، 1: فعال)
- 5- در انتها دکمه Menu را فشار دهید.

### سنسور چشمی باز شدن درب (SSO)

در صورتیکه سنسور چشمی در محدوده باز شدن درب نصب گردیده، عملکرد SSO را فعال کنید و در غیر این صورت عملکرد SSO را غیرفعال کنید.  
در هنگام باز شدن درب، در صورتی که این سنسور چشمی تحریک شود، حرکت درب متوقف می شود و پس از رفع مانع می توان از طریق ریموت جهت حرکت درب را تعیین کرد. عملکرد SSC به طور پیش فرض، غیرفعال است.

برای فعال یا غیر فعال کردن این سنسور چشمی به ترتیب زیر عمل کنید:

- 1- در حالی که درب کاملاً بسته است، دکمه Menu را فشار دهید.
- 2- با استفاده از دکمه Up بخش (SSO)  را انتخاب کنید.
- 3- دکمه Menu را فشار دهید.
- 4- با استفاده از دکمه های Up یا Down، عدد 0 یا 1 را انتخاب کنید.  
(0: غیرفعال، 1: فعال)
- 5- در انتها دکمه Menu را فشار دهید.

آکام سازه ویژه ۰۲۱-۶۶۰۳۱۲۹۱

### قدرت موتور لنگه اول (L1)

در صورت لزوم می توان نیروی موتور لنگه اول را افزایش یا کاهش داد. برای این کار به ترتیب زیر عمل کنید:

- ۱- در حالی که درب کاملاً بسته است، دکمه Menu را فشار دهید.
- ۲- با استفاده از دکمه Up بخش (L1)  را انتخاب کنید.
- ۳- مجدداً دکمه Menu را فشار دهید.
- ۴- با استفاده از دکمه های Up یا Down، نیروی موتور را تنظیم کنید. این عدد بین ۱ تا ۱۵ قابل تنظیم است. عدد ۱۵ نشان دهنده بیشترین نیرو و عدد ۱ نشان دهنده کمترین نیرو است.
- ۵- در انتها دکمه Menu را فشار دهید.

### قدرت موتور لنگه دوم (L2)

در صورت لزوم می توان نیروی موتور لنگه دوم را افزایش یا کاهش داد. برای این کار به ترتیب زیر عمل کنید:

- ۱- در حالی که درب کاملاً بسته است، دکمه Menu را فشار دهید.
- ۲- با استفاده از دکمه Up بخش (L2)  را انتخاب کنید.
- ۳- مجدداً دکمه Menu را فشار دهید.
- ۴- با استفاده از دکمه های Up یا Down، نیروی موتور را تنظیم کنید. این عدد بین ۱ تا ۱۵ قابل تنظیم است. عدد ۱۵ نشان دهنده بیشترین نیرو و عدد ۱ نشان دهنده کمترین نیرو است.
- ۵- در انتها دکمه Menu را فشار دهید.

### قدرت موتور لنگه اول در ابتدای دور گُند (SP1)

در هنگام باز یا بسته شدن درب، اندکی قبل از رسیدن لنگه ها به انتهای مسیر، سرعت حرکت موتورها کاهش می یابد تا دو لنگه به نرمی متوقف شوند (دور گُند). قدرت هر یک از موتورها در شروع دور گُند و در انتهای دور گُند به طور جداگانه قابل تنظیم است.

آکام سازه ویژه ۰۲۱-۶۶۰۳۱۲۹۱

[www.akamsaze.com](http://www.akamsaze.com)

- برای تنظیم قدرت موتور لنگه اول در ابتدای دور گنبد به ترتیب زیر عمل کنید:
- ۱- در حالی که درب کاملاً بسته است، دکمه Menu را فشار دهید.
  - ۲- با استفاده از دکمه های Up یا Down، بخش (SP1)  را انتخاب کنید.
  - ۳- دکمه Menu را فشار دهید.
  - ۴- با استفاده از دکمه های Up یا Down، قدرت موتور را تنظیم کنید.
  - ۵- در انتها دکمه Menu را فشار دهید.

#### قدرت موتور لنگه اول در انتهای دور گنبد (EP1)

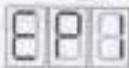
- برای تنظیم قدرت موتور لنگه اول در انتهای دور گنبد به ترتیب زیر عمل کنید:
- ۱- در حالی که درب کاملاً بسته است، دکمه Menu را فشار دهید.
  - ۲- با استفاده از دکمه های Up یا Down، بخش (EP1)  را انتخاب کنید.
  - ۳- دکمه Menu را فشار دهید.
  - ۴- با استفاده از دکمه های Up یا Down، قدرت موتور را تنظیم کنید.
  - ۵- در انتها دکمه Menu را فشار دهید.

#### قدرت موتور لنگه دوم در ابتدای دور گنبد (SP2)

- برای تنظیم قدرت موتور لنگه دوم در ابتدای دور گنبد به ترتیب زیر عمل کنید:
- ۱- در حالی که درب کاملاً بسته است، دکمه Menu را فشار دهید.
  - ۲- با استفاده از دکمه های Up یا Down، بخش (SP2)  را انتخاب کنید.
  - ۳- دکمه Menu را فشار دهید.
  - ۴- با استفاده از دکمه های Up یا Down، قدرت موتور را تنظیم کنید.
  - ۵- در انتها دکمه Menu را فشار دهید.

اکام سازه ویژه ۰۲۱-۶۶۰۳۱۲۹۱

[www.akamsaze.com](http://www.akamsaze.com)

### قدرت موتور لنگه دوم در انتهای دور کند (EP2)

برای تنظیم قدرت موتور لنگه دوم در انتهای دور کند به ترتیب زیر عمل کنید:

- ۱- در حالی که درب کاملاً بسته است، دکمه Menu را فشار دهید.
- ۲- با استفاده از دکمه های Up یا Down، بخش (EP2)  را انتخاب کنید.
- ۳- دکمه Menu را فشار دهید.
- ۴- با استفاده از دکمه های Up یا Down، قدرت موتور را تنظیم کنید.
- ۵- در انتها دکمه Menu را فشار دهید.

### تنظیم مدت زمان وقفه بین دور تند و دور کند (Pd)

برای تنظیم مدت زمان وقفه بین دور تند و دور کند به ترتیب زیر عمل کنید:

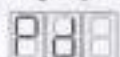
- ۱- در حالی که درب کاملاً بسته است، دکمه Menu را فشار دهید.
- ۲- با استفاده از دکمه های Up یا Down، بخش (Pd)  را انتخاب کنید.
- ۳- دکمه Menu را فشار دهید.
- ۴- با استفاده از دکمه های Up یا Down، عدد مورد نظر را انتخاب کنید.
- ۵- در انتها دکمه Menu را فشار دهید.

### فعال یا غیر فعال کردن موتور لنگه اول (M1)

در برخی موارد که درب فقط یک لنگه دارد و یا می خواهیم یکی از لنگه های درب فعال باشد می توانیم یکی از موتورها را غیر فعال کنیم.

برای فعال یا غیر فعال کردن موتور لنگه اول به ترتیب زیر عمل کنید:

- ۱- در حالی که درب کاملاً بسته است، دکمه Menu را فشار دهید.
- ۲- با استفاده از دکمه های Up یا Down، بخش (M1)  را انتخاب کنید و دکمه Menu را فشار دهید.
- ۳- با استفاده از دکمه های Up یا Down، عدد ۰ یا ۱ را انتخاب کنید.  
(۰: غیر فعال، ۱: فعال)
- ۴- در انتها دکمه Menu را فشار دهید.

آکام سازه ویژه ۰۲۱-۶۶۰۳۱۲۹۱

[www.akamsaze.com](http://www.akamsaze.com)

### فعال یا غیرفعال کردن موتور لنگه دوم (M2)

برای فعال یا غیر فعال کردن موتور لنگه دوم به ترتیب زیر عمل کنید:

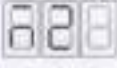
- 1- در حالی که درب کاملاً بسته است، دکمه Menu را فشار دهید.
- 2- با استفاده از دکمه های Up یا Down، بخش (M2)  را انتخاب کنید و دکمه Menu را فشار دهید.
- 3- با استفاده از دکمه های Up یا Down، عدد 0 یا 1 را انتخاب کنید.  
(0: غیرفعال، 1: فعال)
- 4- در انتها دکمه Menu را فشار دهید.

### تنظیم مدت زمان تحریک قفل برقی درب پارکینگ (EM1)

مدت زمان تحریک قفل برقی متناسب با نوع قفل و شرایط فیزیکی از عدد 0 تا 10 (در مقیاس 0,2 ثانیه) قابل تنظیم می باشد. هرچه عدد بزرگتری را انتخاب کنید قفل برقی مدت زمان بیشتری تحریک می شود و چنانچه عدد 0 را انتخاب کنید قفل برقی تحریک نمی شود. برای تنظیم مدت زمان تحریک قفل برقی درب پارکینگ به ترتیب زیر عمل کنید:

- 1- در حالی که درب کاملاً بسته است، دکمه Menu را فشار دهید.
- 2- با استفاده از دکمه های Up یا Down، بخش (EM1)  را انتخاب کنید.
- 3- دکمه Menu را فشار دهید.
- 4- با استفاده از دکمه های Up یا Down، عدد مورد نظر را انتخاب کنید.
- 5- در انتها دکمه Menu را فشار دهید.

### تنظیم مدت زمان تحریک قفل برقی درب عابر (EM2)

برای تنظیم مدت زمان تحریک قفل برقی درب عابر به ترتیب زیر عمل کنید:

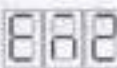
- 1- در حالی که درب کاملاً بسته است، دکمه Menu را فشار دهید.
- 2- با استفاده از دکمه های Up یا Down، بخش (EM2)  را انتخاب کنید.
- 3- دکمه Menu را فشار دهید.
- 4- با استفاده از دکمه های Up یا Down، عدد مورد نظر را انتخاب کنید.
- 5- در انتها دکمه Menu را فشار دهید.

آکام سازه آویژه ۰۲۱-۶۶۰۳۱۲۹۱

[www.akamsaze.com](http://www.akamsaze.com)

### تنظیم فشار نهایی برای چفت شدن درب (EF)

برای اطمینان از چفت شدن درب، بعد از بسته شدن درب، موتور لنگه اول مجدداً فعال می شود و دو لنگه درب را به هم می فشارد. این عمل باعث می شود درب کاملاً چفت شده و با فشار از بیرون به راحتی باز نشود. برای تنظیم مدت زمان فعال شدن موتور لنگه اول به ترتیب زیر عمل کنید:

- ۱- در حالی که درب کاملاً بسته است، دکمه Menu را فشار دهید.
- ۲- با استفاده از دکمه Up بخش (EF)  را انتخاب کنید.
- ۳- مجدداً دکمه Menu را فشار دهید.
- ۴- با استفاده از دکمه های Up و Down زمان مورد نظر بر حسب ۰/۲ ثانیه را انتخاب کنید.
- ۵- در انتها دکمه Menu را فشار دهید.

### تنظیم مدت زمان لغزش درب (AS)

در برخی موارد که درب حین باز یا بسته شدن متوقف می شود (فعال شدن چشمی ها یا فرمان توسط ریموت) درب بلافاصله متوقف نمی شود و در اثر نیروی اینرسی، لنگه ها به حرکت خود ادامه می دهند.

در بخش AS با وارد کردن عدد مناسب می توان حرکت اضافه درب را جبران نمود تا ادامه حرکت درب با مشکل مواجه نشود و درب به طور کامل باز یا بسته شود.

برای تنظیم زمان لغزش درب به ترتیب زیر عمل کنید:

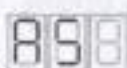
- ۱- در حالی که درب کاملاً بسته است، دکمه Menu را فشار دهید.
- ۲- با استفاده از دکمه Up بخش (AS)  را انتخاب کنید.
- ۳- مجدداً دکمه Menu را فشار دهید.
- ۴- با استفاده از دکمه های Up و Down زمان مورد نظر بر حسب ۰/۲ ثانیه را انتخاب کنید.
- ۵- در انتها دکمه Menu را فشار دهید.

آکام سازه ویژه ۰۲۱-۶۶۰۳۱۲۹۱

[www.akamsaze.com](http://www.akamsaze.com)



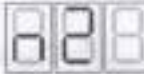

## فعال یا غیرفعال کردن تست موتورها (n1 ، n2)

برای فعال یا غیرفعال کردن تست موتور به ترتیب زیر عمل کنید:

- ۱- در حالی که درب کاملاً بسته است، دکمه Menu را فشار دهید.
- ۲- با استفاده از دکمه های Up یا Down، بخش (n1)  را برای لنگه اول و بخش (n2)  را برای لنگه دوم انتخاب کنید و دکمه Menu را فشار دهید.
- ۳- با استفاده از دکمه های Up یا Down، عدد ۰ یا ۱ را انتخاب کنید.  
(۰: غیرفعال، ۱: فعال)
- ۴- در انتها دکمه Menu را فشار دهید.

## غیرفعال کردن ریموت ها (rE)

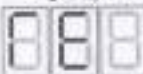
برای از کار انداختن ریموت های معرفی شده به سیستم به ترتیب زیر عمل کنید:

- ۱- در حالی که درب کاملاً بسته است، دکمه Menu را فشار دهید.
  - ۲- با استفاده از دکمه های Up یا Down، بخش (rE)  را انتخاب کنید.
  - ۳- دکمه Menu را فشار دهید.
  - ۴- پیام yn به نمایش در می آید. برای تایید دکمه Up را فشار دهید و در صورت انصراف دکمه Down را فشار دهید.
  - ۵- در صورت تایید، پیام  به مدت ۱۰ ثانیه به صورت چشمک زن در می آید.
- اکنون حافظه گیرنده پاک شده است و هیچ یک از ریموت ها عمل نخواهند کرد.  
برای فعال کردن ریموت ها باید مجدداً آنها را به سیستم معرفی کنید.

آکام سازه ویژه ۰۲۱-۶۶۰۳۱۲۹۱

[www.akamsaze.com](http://www.akamsaze.com)

## نمایش نسخه نرم افزار (FW)

برای مشاهده ی نسخه ی نرم افزار دستگاه از منوی  استفاده کنید.

## قرار دادن تنظیمات در حالت مقدار اولیه کارخانه (Fd)

هشدار: انجام این عملیات باعث از بین رفتن تنظیمات فعلی دستگاه می شود.  
در صورتی که بخواهید تنظیمات دستگاه به حالت مقدار اولیه کارخانه برگردد، به ترتیب زیر عمل کنید:

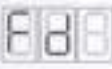
- ۱- در حالی که درب کاملاً بسته است، دکمه Menu را فشار دهید.
- ۲- با استفاده از دکمه های Up یا Down، بخش (Fd)  را انتخاب کنید.
- ۳- مجدداً دکمه Menu را فشار دهید.
- ۴- پیام yn به نمایش در می آید. برای تایید دکمه Up را فشار دهید، در صورت انصراف دکمه Down را فشار دهید.  
در صورت تایید، تنظیمات فعلی دستگاه پاک می گردد و تنظیمات دستگاه به حالت مقدار اولیه کارخانه برمی گردد.

## خروج از تنظیمات (EH)

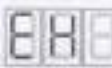
برای خروج از بخش تنظیمات پس از انتخاب گزینه (EH)  توسط دکمه های Up یا Down دکمه Menu را فشار دهید.

آکام سازه ویژه ۰۲۱-۶۶۰۳۱۲۹۱

[www.akamsaze.com](http://www.akamsaze.com)

### عملکرد سیستم پس از وصل برقی (dc)

پس از وصل برقی، مدار کنترل Reset می شود. به منظور عملکرد صحیح سیستم به روش زیر عمل کنید:

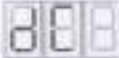
حالت اول: چنانچه درب باز باشد پس از وصل برقی و نمایش علامت  روی

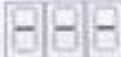
نمایشگر، کلید  را فشار دهید تا درب بسته شود و نمایشگر علامت  را نشان دهد.

حالت دوم: چنانچه درب بسته است پس از وصل برقی و نمایش علامت  روی نمایشگر،

کلید  را فشار دهید و منتظر بمانید تا علامت  ظاهر شود.

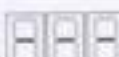
توجه: در هنگامی که سیستم در وضعیت طبیعی خود قرار دارد، نمایشگر علامت  را نشان می دهد.

آکام سازه ویژه ۰۲۱-۶۶۰۳۱۲۹۱

[www.akamsaze.com](http://www.akamsaze.com)



آكام سازه آويژه ۰۲۱-۶۶۰۳۱۲۹۱

[www.akamsaze.com](http://www.akamsaze.com)